

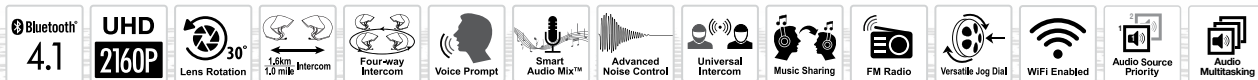

10C EVO

Экшн-камера и Bluetooth® коммуникационная система в одном корпусе

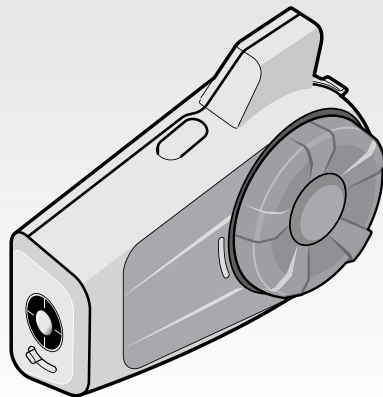

©1998-2020 Sena Technologies, Inc. Все права защищены.

Sena Technologies Inc. оставляет за собой право каким-либо образом изменять и улучшать свою продукцию без предварительного уведомления.

Sena™ является товарным знаком компании Sena Technologies, Inc. и ее дочерних предприятий в США и других странах. SF1™, SF2™, SF4™, Momentum™, Momentum INC™, Cavalry™, 30K™, 20S EVO™, 20S™, 10S™, 10C™, 10C PRO™, 10U™, SRL™, 10Upad™, 10R™, 3S™, SMH5 MultiCom™, SMH10™, SMH10R™, SMH5™, SMH5-FM™, SPH10™, SPH10H-FM™, Prism Tube™, Prism™, Bluetooth Audio Pack for GoPro®, 10C™, RC4™, RC3™, RC1™, Handlebar Remote™, Wristband Remote™, PowerPro Mount™, Powerbank™, FreeWire™, SR10™, SM10™, X1™, Expand™, Bluetooth Mic & Intercom™, SR10i™ и Tufftalk™ являются товарными знаками Sena Technologies, Inc. или ее дочерних предприятий. Данные товарные знаки не могут использоваться без специального разрешения компании Sena.

GoPro® является зарегистрированным товарным знаком компании Woodman Labs (Сан-Матео, Калифорния). Sena Technologies, Inc. («Sena») не является аффилированной компанией Woodman Labs. Адаптер Sena Bluetooth Audio Pack представляет собой дополнительное устройство, не входящее в оригинальный комплект поставки GoPro®, которое разработано и изготовлено компанией Sena Technologies, Inc. специально для камеры GoPro® Hero3 и Hero4 для обеспечения функции Bluetooth.

Словесный товарный знак и логотип Bluetooth® являются собственностью компании Bluetooth SIG, Inc. и используются компанией Sena по лицензии. iPhone и iPod являются зарегистрированными товарными знаками компании Apple Inc. Zumo™ является товарным знаком Garmin Ltd. или ее дочерних предприятий. TomTom™ является товарным знаком или зарегистрированным товарным знаком компании TomTom International B.V. Другие товарные знаки и логотипы являются собственностью соответствующих владельцев.

СОДЕРЖАНИЕ

1 КОМПЛЕКТ ПОСТАВКИ	4
2 УСТАНОВКА ГАРНИТУРЫ НА ШЛЕМ	5
2.1 Установка основного устройства	5
2.2 Установка динамиков	7
2.3 Установка микрофона	8
2.4 Регулировка угла обзора	10
3 НАЧАЛО РАБОТЫ	11
3.1 Описание устройства	11
3.2 Включение/Выключение	11
3.3 Зарядка	11
3.4 Проверка уровня заряда батареи	12
3.5 Регулировка громкости	12
3.6 Программное обеспечение Sena	12
4 УПРАВЛЕНИЕ КАМЕРОЙ	13
4.1 Включение/Выключение	13
4.2 Режимы работы камеры	13
4.3 Запись видео	14
4.4 Другие режимы записи видео	14
4.5 Режим фотосъёмки	15
4.6 Разметка видео	15
4.7 Форматирование карты памяти	16
4.8 Wi-Fi канал (по умолчанию: 5 GHz)	16
5 СОПРЯЖЕНИЕ ГАРНИТУРЫ С BLUETOOTH УСТРОЙСТВАМИ	16
5.1 Сопряжение с мобильным телефоном, со стереоустройством Bluetooth	16
5.2 Сопряжение со вторым мобильным телефоном, устройством GPS и адаптером SR10	17
5.3 Выборочное сопряжение: профиль A2DP стерео или Handsfree	17
5.4 Интерком сопряжение	18
6 МОБИЛЬНЫЙ ТЕЛЕФОН, GPS	19
6.1 Набор номера и ответ на вызов по телефону	19
6.2 Быстрый набор	19
6.3 GPS навигация	20
7 СТЕРЕОМУЗЫКА	20
7.1 Подключение через Bluetooth	20
7.2 Совместное прослушивание музыки	21
8 ИНТЕРКОМ	21
8.1 Двухсторонний интерком	21
8.2 Многосторонний интерком	22
9 ТЕЛЕФОННЫЙ ЗВОНОК В РЕЖИМЕ ТРЁХСТОРОННЕЙ КОНФЕРЕНЦ-СВЯЗИ	23
10 ГРУППОВОЙ ИНТЕРКОМ	24
11 УНИВЕРСАЛЬНЫЙ ИНТЕРКОМ	24
12 FM РАДИО	25
12.1 Включение/Выключение	25
12.2 Предустановленные станции	25
12.3 Поиск и сохранение	25
12.4 Сканирование и сохранение	26
12.5 Временное сохранение станций	26
12.6 Совместное прослушивание радио	26
12.7 Выбор региона	27
13 ПРИОРИТЕТ ФУНКЦИЙ	27
14 МЕНЮ НАСТРОЕК	28
14.1 Настройки гарнитуры	28
14.2 Настройка с помощью ПО Sena	29
14.3 Настройки камеры	32
15 ОБНОВЛЕНИЕ ПРОШИВКИ	34
16 УСТРАНЕНИЕ НЕИСПРАВНОСТЕЙ	34
16.1 Перезагрузка системы	34
16.2 Возврат к заводским настройкам	35

1 КОМПЛЕКТ ПОСТАВКИ

WWW.SENAMOTO.RU

- **Основное устройство гарнитуры**



WWW.SENAMOTO.RU

- **Поворотный зажим на шлем**



WWW.SENAMOTO.RU

- **Зажим на шлем**



WWW.SENAMOTO.RU

- **Монтажный переходник с клеей поверхностью**



WWW.SENAMOTO.RU

Динамики

- **Динамики**



WWW.SENAMOTO.RU

- **Клейкие прокладки для динамиков (4)**



WWW.SENAMOTO.RU

- **Поролоновые накладки для динамиков (2)**



- **Подушечки для динамиков (толстые) (2)**



- **Подушечки для динамиков (тонкие) (2)**



Подвесной микрофон

- **Подвесной микрофон**



WWW.SENAMOTO.RU

- **Губки для микрофона (2)**



- **Клейкая прокладка для подвешного микрофона**



- **Держатель подвешного микрофона**



WWW.SENAMOTO.RU

- **Клейкая прокладка для держателя микрофона**



WWW.SENAMOTO.RU

Проводной микрофон

- **Проводной микрофон**



WWW.SENAMOTO.RU

- **Клейкая прокладка для проводного микрофона**



WWW.SENAMOTO.RU

Дополнительно

- **USB-кабель питания и передачи данных**



- **Универсальный торцевой ключ**



- **Провод зарядки от прикуривателя**



WWW.SENAMOTO.RU

2 УСТАНОВКА ГАРНИТУРЫ НА ШЛЕМ

2.1 Установка основного устройства

2.1.1 С помощью поворотный зажима

1. Ослабьте два винта на задней панели зажима с помощью торцевого ключа, входящего в комплект поставки.
2. Вставьте заднюю панель зажима между внутренней подкладкой и поверхностью левой стороны корпуса шлема.
3. Затяните винты до тех пор, пока зажим плотно не прижмётся к шлему.
4. Чтобы воспользоваться функцией камеры, необходимо установить в устройство microSD карту (не входит в комплект поставки).
5. Вставьте основное устройство в зажим до щелчка.

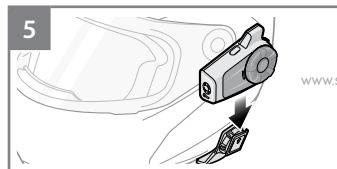
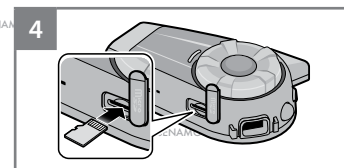
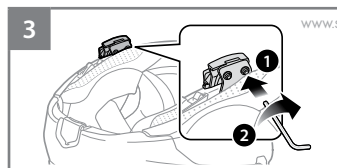
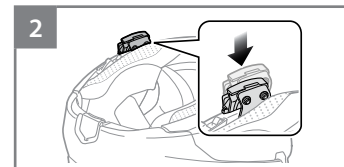
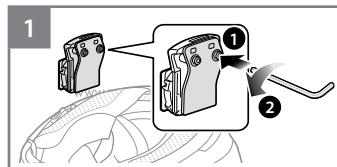

2.1.2 С помощью зажима

1. Ослабьте два винта на задней панели зажима с помощью торцевого ключа, входящего в комплект поставки.
2. Вставьте заднюю панель зажима между внутренней подкладкой и поверхностью левой стороны корпуса шлема.
3. Затяните винты до тех пор, пока зажим плотно не прижмётся к шлему.
4. Чтобы воспользоваться функцией камеры, необходимо установить в устройство microSD карту (не входит в комплект поставки).
5. Вставьте основное устройство в зажим до щелчка.

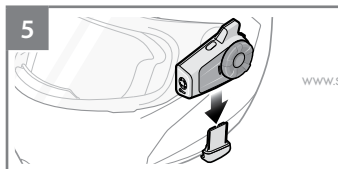
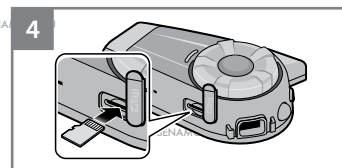
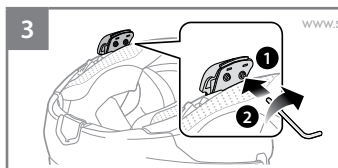
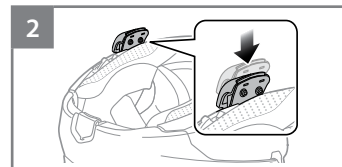
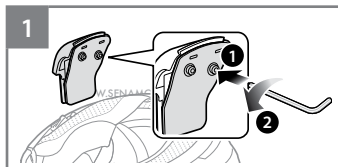

WWW.SENAMOTO.RU

WWW.SENAMOTO.RU

WWW.SENAMOTO.RU

WWW.SENAMOTO.RU

WWW.SENAMOTO.RU

WWW.SENAMOTO.RU

2.1.3 Установка с помощью монтажного переходника

Если у вас по какой-либо причине не получается прикрепить зажим на шлем, вы можете воспользоваться монтажным переходником, при помощи которого можно прикрепить зажим на корпус шлема:

1. Очистите поверхность шлема, где будет крепиться переходник. Снимите защитное покрытие клейкой ленты переходника и прикрепите переходник к шлему.
2. Убедитесь, что переходник крепко приклеился к шлему. Максимальное склеивание достигается через 24 часа.
3. Вставьте основное устройство в переходник и нажмите до щелчка.

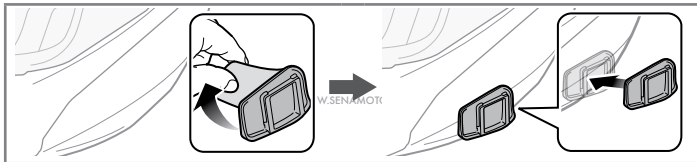

2.2 Установка динамиков

1. Снимите защитное покрытие с клейких прокладок для динамиков и поместите их в специальные углубления для ушей в шлеме.
2. Прикрепите динамики на клейкие прокладки внутри шлема.

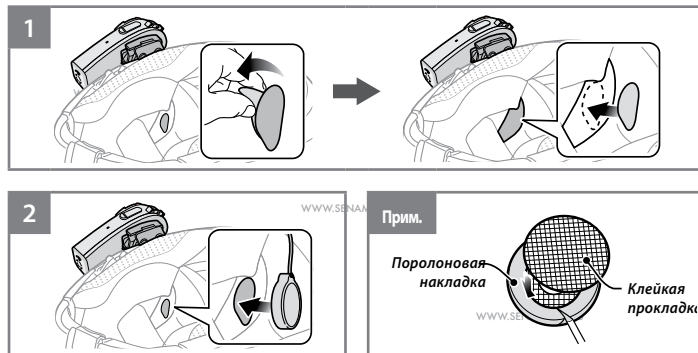

Примечание:

1. Если в вашем шлеме углубления для ушей слишком глубокие, то вы можете использовать специальные подушечки для динамиков, чтобы поместить динамики поближе к ушам.
2. Для улучшения качества звука можно воспользоваться поролоновыми накладками для динамиков. Наденьте накладки на динамики и прикрепите клейкую прокладку к задней части динамика. Затем установите динамик в шлем, как описано выше. У динамиков с поролоновыми накладками звучание лучше, когда они едва касаются вашего уха.

2.3 Установка микрофона

2.3.1 Подвесной микрофон

1. Снимите защитное покрытие с клейкой прокладки для подвесного микрофона и прикрепите прокладку на внутреннюю поверхность левой стороны корпуса шлема.
2. Прикрепите подвесной микрофон монтажной пластиной к клейкой прокладке.
3. Отрегулируйте головку микрофона таким образом, чтобы щель микрофона была направлена от вашего рта.
4. Вставьте кабель микрофона в коннектор динамиков с учётом соотношения стрелок на коннекторах.
5. Вставьте коннектор кабеля динамиков в порт для динамиков основного устройства.
6. Для фиксации соединения кабеля с основным устройством, наденьте защитный колпачок кабеля на место соединения коннектора с основным устройством.

Примечание:

Чтобы надёжнее закрепить микрофон, вы можете использовать держатель для подвесного микрофона, предварительно прикрепив прокладку для держателя.

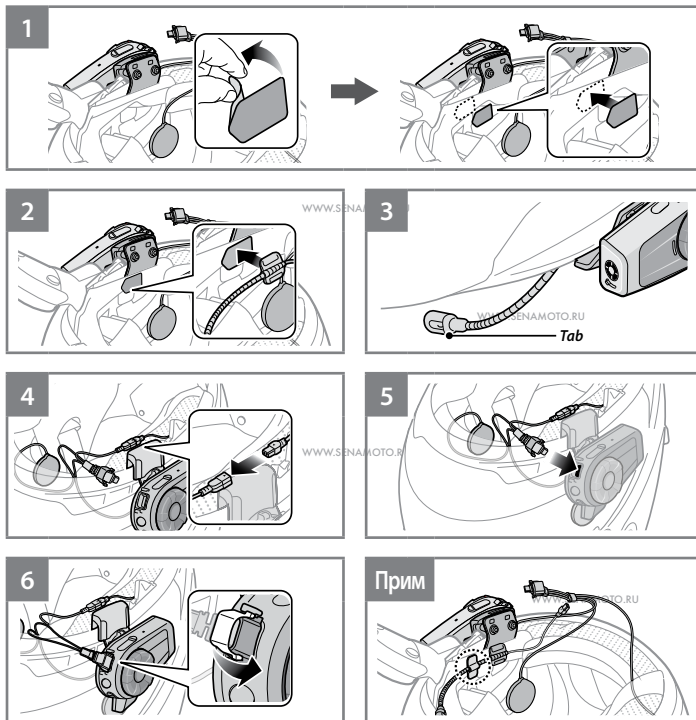

2.3.2 Проводной микрофон

Если у вас закрытый шлем, вы можете установить проводной микрофон

1. Прикрепите прокладку для проводного микрофона к внутренней поверхности шлема на щиток для защиты подбородка.
2. Прикрепите проводной микрофон к прокладке.
3. Вставьте кабель микрофона в коннектор динамиков с учётом соотношения стрелок на коннекторах.
4. Вставьте коннектор кабеля динамиков в порт для динамиков основного устройства.
5. Для фиксации соединения кабеля с основным устройством, наденьте защитный колпачок кабеля на место соединения коннектора с основным устройством.

WWW.SENAMOTO.RU

WWW.SENAMOTO.RU

WWW.SENAMOTO.RU

WWW.SENAMOTO.RU

WWW.SENAMOTO.RU

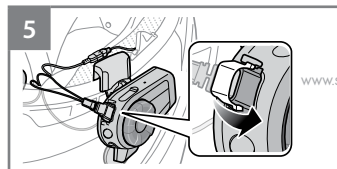
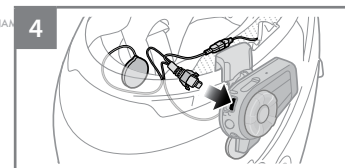
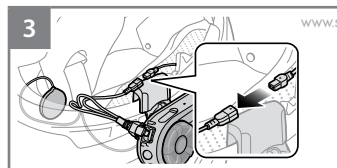
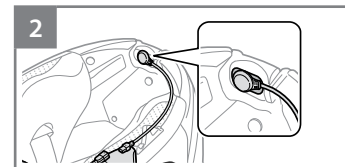
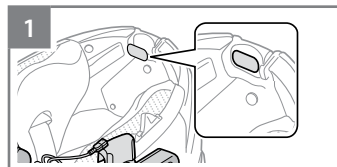

Русский

2.4 Регулировка угла обзора

Вы можете регулировать угол обзора камеры в горизонтальной плоскости до 30° с помощью регулятора под объективом.

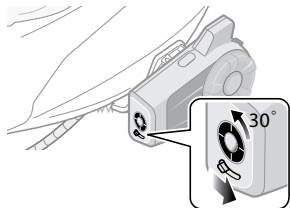

WWW.SENAMOTO.RU

WWW.SENAMOTO.RU

2.4.1 С помощью поворотного зажима

1. Вы можете регулировать устройство в вертикальной плоскости на 360° по своей оси. Ослабьте колёсико, расположенное за основным устройством, и поверните устройство под желаемым углом. Затем затяните колёсико, чтобы закрепить устройство в этом положении.

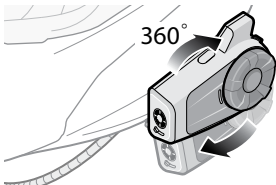

WWW.SENAMOTO.RU

WWW.SENAMOTO.RU

2.4.2 С помощью обычного зажима

До установки зажима на шлем вы можете поменять вертикальный угол с 20° (по умолчанию) на 8° или 32°.

WWW.SENAMOTO.RU

- Открутите два винта на задней панели зажима с помощью торцевого ключа, входящего в комплект поставки.

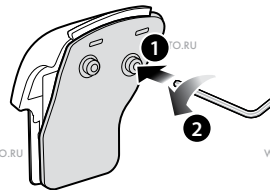

WWW.SENAMOTO.RU

WWW.SENAMOTO.RU

- Снимите угловую пластину, поверните ее на 180° и установите на место. Вертикальный угол изменен на 8°.
- Снимите угловую пластину, переверните ее лицевой стороной назад и установите на место. Вертикальный угол изменен на 32°.

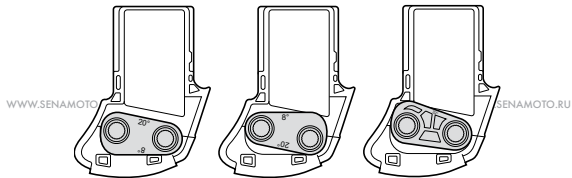

WWW.SENAMOTO.RU

WWW.SENAMOTO.RU

3 НАЧАЛО РАБОТЫ

WWW.SENAMOTO.RU

WWW.SENAMOTO.RU

3.1 Описание устройства

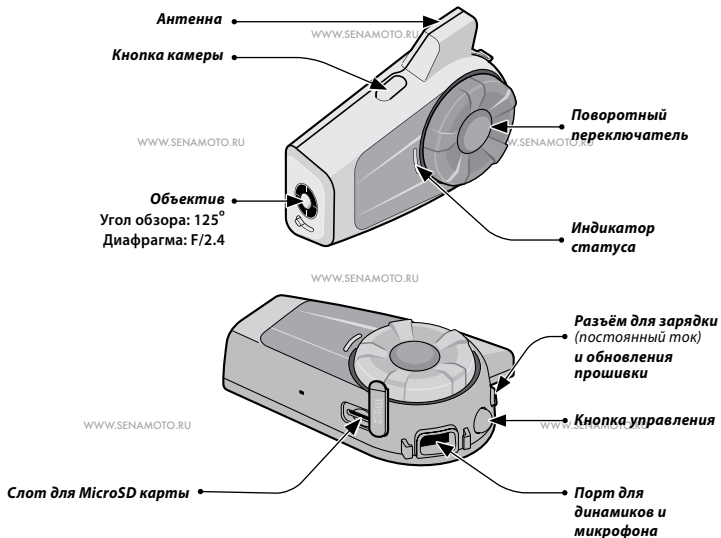

3.2 Включение/Выключение

Чтобы включить/выключить гарнитуру, одновременно нажмите и удерживайте поворотный переключатель и кнопку управления 1 секунду.

3.3 Зарядка

Вы можете зарядить гарнитуру, подключив USB-кабель (идёт в комплекте поставки) к компьютеру или сетевому зарядному устройству с разъемом USB. Во время зарядки индикатор горит красным и становится синим после того как устройство полностью зарядилось. Полная зарядка устройства обычно занимает около 2,5 часов. Гарнитура совместима только с 5V зарядными USB-устройствами.

Примечание:

Эксплуатация при подключении к зарядке или внешнему портативному аккумулятору.

Если вы хотите записать длинное видео или интервальную видеосъёмку подключите 10C EVO к источнику зарядки/питания.

- Если вы подключите 10C EVO к источнику питания во время работы камеры, камера будет работать, но батарея не будет заряжаться.
- Если камера выключена, то вы сможете одновременно пользоваться другими функциями гарнитуры и заряжать батарею.

3.4 Проверка уровня заряда батареи

3.4.1 С помощью светодиодного индикатора

При включении гарнитуры, индикатор быстро мигает красным цветом несколько раз, тем самым демонстрируя уровень заряда.

4 раза = высокий, 70~100%

3 раза = средний, 30~70%

2 раза = низкий, 0~30%

3.4.2 С помощью голосовой подсказки

При включении гарнитуры одновременно нажмите и удерживайте 5 секунд поворотный переключатель и кнопку управления, пока не услышите тройные высокие звуковые сигналы. После этого вы услышите голосовое сообщение об уровне заряда батареи (high - высокий, medium - средний или low - низкий).

3.5 Регулировка громкости

Вы можете регулировать громкость, вращая поворотный переключатель. Уровень громкости сохраняется отдельно для каждого аудиисточника, даже после выключения/перезагрузки гарнитуры.

3.6 Программное обеспечение Sena

3.6.1 Программа Sena Device Manager

Программа Sena Device Manager позволяет обновлять прошивку и настраивать параметры устройства прямо с вашего ПК (Windows или Mac). Для более подробной информации и загрузки программы Sena Device Manager посетите веб-сайт sena.com.

3.6.2 Приложение Sena Utility App

Приложение для смартфонов Sena App (на iOS или Android) позволяет настраивать параметры и функции устройства: интерком, музыка, FM Радио, быстрый набор, настройки гарнитуры, краткое и полное руководства.

Вы можете скачать приложение в Google Play Store или App Store.

3.6.3 Приложение Sena Camera App

С помощью приложения Sena Camera App через встроенный Wi-Fi модуль вы сможете в режиме реального времени просматривать запись видео с камеры на своем смартфоне. Также приложение позволяет управлять записанными видео и настраивать параметры видеосъемки. При подключении камеры к смартфону через приложение, камера синхронизируется с датой и временем смартфона. Вы можете скачать приложение в Google Play Store или App Store.

Примечание:

1. При включении камеры Wi-Fi автоматически активируется с настройками по умолчанию.
2. Wi-Fi будет автоматически отключен, если:
 - вы не используете Wi-Fi в течение 3 минут;
 - вы не используете приложение Sena Camera в течение 3 минут.
3. Если вы хотите повторно активировать Wi-Fi после его отключения, вам необходимо перезагрузить камеру.

WWW.SENAMOTO.RU

WWW.SENAMOTO.RU

WWW.SENAMOTO.RU

WWW.SENAMOTO.RU

WWW.SENAMOTO.RU

WWW.SENAMOTO.RU

WWW.SENAMOTO.RU

4 УПРАВЛЕНИЕ КАМЕРОЙ

4.1 Включение/Выключение

Для включения камеры нажмите кнопку камеры. Через 5 минут бездействия камера выключится автоматически. Чтобы выключить камеру вручную, одновременно нажмите кнопку камеры и кнопку управления.

4.2 Режимы работы камеры

Режим	Применение	Управление кнопками
Видео	Запись видео (обычная, замедленная покадровая (таймлапс) и циклическая съёмка (функция видеорегистратора))	Нажмите и удерживайте кнопку камеры 1 секунду
Фото	Съёмка одной фотографии или серии снимков из 8 фотографий	Нажмите кнопку камеры

WWW.SENAMOTO.RU

WWW.SENAMOTO.RU

WWW.SENAMOTO.RU

WWW.SENAMOTO.RU

4.3 Запись видео

Чтобы начать запись видео, нажмите и удерживайте кнопку камеры 1 секунду. Индикатор загорится зеленым цветом, и вы услышите сообщение «Recording» (Запись). Чтобы остановить запись, нажмите и удерживайте кнопку камеры 1 секунду, вы услышите сообщение «Recording stopped» (Запись остановлена).

Примерное время записи видео на картах разного размера при различных параметрах записи видео

	2160p/30fps	1440p/30fps	1080p/60fps	1080p/30fps
16GB	33 мин	1 ч 07 мин	2 ч 15 мин	4 ч 30 мин
32GB	1 ч 05 мин	2 ч 11 мин	4 ч 25 мин	8 ч 52 мин
64GB	1 ч 24 мин	2 ч 51 мин	5 ч 44 мин	11 ч 31 мин
128GB	1 ч 52 мин	3 ч 47 мин	7 ч 38 мин	15 ч 20 мин

Примечание:

- Камера совместима с картой microSD U3 формата и максимальным размером до 128 Гб. Перед использованием отформатируйте карту с помощью камеры.
- Камера выдает предупреждение и автоматически останавливает запись, в случае когда microSD карта полностью заполнена или аккумулятор разряжен.
- Максимальный размер видеофайла ограничен 4 Гб. Поэтому, когда во время записи видео достигает размера 4 Гб, оно сохраняется и создаётся новый видеофайл для продолжения записи.

4.4 Другие режимы записи видео

4.4.1 Режим замедленной покадровой видеосъёмки (таймлапс)

В режиме замедленной съёмки записываются серии видеок кадров через заданные интервалы времени, из которых в дальнейшем создаётся видео.

4.4.2 Режим циклической видеосъёмки (режим видеорегистратора)

В режиме циклической видеозаписи непрерывно записываются отрезки видео определенной продолжительности (3 минуты). Если память карты достигнет своего предела, то более ранние отрезки видео будут удаляться, чтобы освободить место на карте памяти для новых видеофайлов.

4.5 Режим фотосъёмки

4.5.1 Одиночная фотосъёмка

Чтобы сделать одиночный снимок, выберите режим одиночной фотосъёмки в настройках камеры. Нажмите кнопку камеры. Индикатор загорится зеленым цветом, и вы услышите звук щелчка затвора.

4.5.2 Серийная фотосъёмка

Чтобы сделать серию из 8 снимков, выберите режим серийной фотосъёмки в настройках камеры. Нажмите кнопку камеры. Индикатор загорится зеленым цветом, и вы услышите звук щелчка затвора.

Примечание:

- При записи видео в формате 2160p/30fps вы не сможете сделать фотографию.
- Разрешение камеры ограничено 12МП. Но, если вы сделаете снимок во время записи видео, то разрешение фотографии будет ограничено 8.3МП.

4.6 Разметка видео

Разметка видео позволяет непрерывно снимать, но сохранять только важные отрезки.

При активации функции разметки камера запишет 3 видеотрезка определенной продолжительности (3 минуты): видео предшествующее событию, видео самого события и видео после завершения события.

1. Когда настанет событие, которое стоит записать, нажмите и удерживайте кнопку камеры 3 секунды. Вы услышите сообщение «Video tagging» (Разметка видео).
2. После завершения разметки видео прозвучит сообщение «Tagging complete» (Разметка завершена).

Примечание:

- Функция разметки видео работает только в режиме циклической видеосъёмки. Функция должна быть активирована не менее чем за 3 минуты до первого события, которое вы захотите записать.
- Видео, записанное с помощью разметки, сохраняется в папке **EVENT**.

4.7 Форматирование карты памяти

1. Отформатируйте карту перед началом использования. Нажмите и удерживайте кнопку камеры 5 секунд пока не услышите сообщение «Format SD card» (Форматировать SD карту).
2. Нажмите кнопку управления, чтобы подтвердить форматирование карты. **Внимание! Во время форматирования все данные с карты будут стёрты.**

WWW.SENAMOTO.RU

4.8 Wi-Fi канал (по умолчанию: 5 GHz)

1. Нажмите и удерживайте кнопку камеры 10 секунд пока не услышите сообщение «WiFi channel» (WiFi канал).
2. Нажмите кнопку управления, чтобы подтвердить выбор частоты канала 2.4 GHz. Вы услышите тройной звуковой сигнал.
3. Или нажмите поворотный переключатель, чтобы подтвердить выбор частоты канала 5 GHz. Вы услышите двойной звуковой сигнал.

Примечание:

Если ваш смартфон или в вашем регионе не поддерживается частота 5 GHz, поменяйте в настройках частоту на 2.4 GHz.

5 СОПРЯЖЕНИЕ ГАРНИТУРЫ С BLUETOOTH УСТРОЙСТВАМИ

Гарнитуру 10C EVO можно подключить к мобильному телефону, стереоустройству, например, к MP3-плееру, адаптеру для портативных раций Sena SR10, устройству GPS и к другим гарнитурам Sena. Перед подключением к устройствам, вам необходимо выполнить сопряжение с ними. Сопряжение необходимо выполнить только один раз для каждого Bluetooth устройства.

WWW.SENAMOTO.RU

5.1 Сопряжение с мобильным телефоном, со стереоустройством Bluetooth

1. Нажмите и удерживайте кнопку управления 5 секунд, вы услышите сообщение: «Phone pairing» (Сопряжение с телефоном).
2. Выполните поиск Bluetooth устройств на своем телефоне. Выберите Sena 10C EVO в списке обнаруженных устройств.
3. Если ваш телефон запросит PIN, введите 0000.

WWW.SENAMOTO.RU

5.2 Сопряжение со вторым мобильным телефоном, устройством GPS и адаптером SR10

1. Нажмите и удерживайте поворотный переключатель 5 секунд, вы услышите сообщение: «Intercom pairing» (Сопряжение внутренней связи).
2. В течение 2 секунд нажмите кнопку управления, и вы услышите сообщение: «Second mobile phone pairing» (Сопряжение со вторым мобильным телефоном).
3. Выполните поиск Bluetooth устройств на своем телефоне. Выберите Sena 10C EVO в списке обнаруженных устройств.
4. Если ваш телефон запросит PIN, введите 0000.

5.3 Выборочное сопряжение: профиль A2DP стерео или Handsfree

Обычное сопряжение с Bluetooth устройством осуществляется по двум Bluetooth профилям: Hands-Free или A2DP стерео. Функция выборочного сопряжения позволяет разделить профили и подключиться сразу к двум разным устройствам по различным профилям.

5.3.1 Профиль A2DP только для стерео музыки

1. Нажмите и удерживайте кнопку управления 5 секунд, пока

индикатор не начнет попеременно мигать красным и синим цветом. Вы услышите несколько звуковых сигналов.

2. В течение 2 секунд нажмите поворотный переключатель, вы услышите сообщение: «Media selective pairing» (Выборочное подключение к медианосителю).
3. Выполните поиск Bluetooth устройств на своем телефоне. Выберите Sena 10C EVO в списке обнаруженных устройств.
4. Если ваш телефон запросит PIN, введите 0000.

5.3.2 Профиль HFP только для звонков

1. Нажмите и удерживайте кнопку управления 5 секунд, пока индикатор не начнет попеременно мигать красным и синим цветом. Вы услышите несколько звуковых сигналов.
2. В течение 2 секунд нажмите кнопку управления, вы услышите сообщение: «Phone selective pairing» (Выборочное подключение к телефону).
3. Выполните поиск Bluetooth устройств на своем телефоне. Выберите Sena 10C EVO в списке обнаруженных устройств.
4. Если ваш телефон запросит PIN, введите 0000.

5.4 Интерком сопряжение

5.4.1 Сопряжение для разговоров по внутренней связи

Гарнитура может быть сопряжена с тремя другими гарнитурами для общения по внутренней связи (интеркому) через Bluetooth.

1. Нажмите и удерживайте 5 секунд поворотный переключатель на гарнитурах А и В.
2. Нажмите поворотный переключатель на любой из двух гарнитур и подождите, пока индикаторы на обеих гарнитурах загорятся синим цветом, после чего произойдёт автоматическое подключение по внутренней связи.
3. Вы также можете осуществить сопряжение с другими гарнитурами, например, А и С или А и D, выполнив те же действия, что описаны выше.

4. Очередность сопряжения по интеркому выстраивается по принципу обслуживания в обратном порядке. Если гарнитура 10C EVO сопряжена с несколькими гарнитурами, то последнее подключенное устройство получает статус «первого друга». Предыдущее подключенное устройство получает статус «второго друга» и т.д.

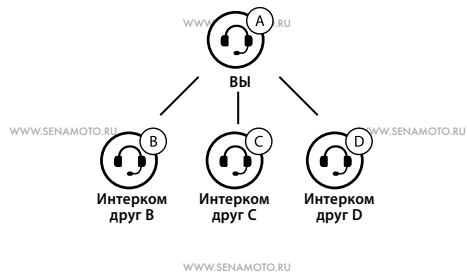

6 МОБИЛЬНЫЙ ТЕЛЕФОН, GPS

WWW.SENAMOTO.RU

WWW.SENAMOTO.RU

6.1 Набор номера и ответ на вызов по телефону

1. Для ответа на входящий вызов нажмите кнопку управления или поворотный переключатель.
2. При работающей функции голосового управления телефоном, вы можете принять входящий вызов громко произнеся выбранное слово, при условии, что вы не разговариваете по интеркому.
3. Для завершения разговора нажмите кнопку управления или нажмите и удерживайте поворотный переключатель 2 секунды, пока не услышите звуковой сигнал.
4. Чтобы отклонить вызов, нажмите и удерживайте поворотный переключатель 2 секунды, пока не услышите звуковой сигнал.
5. Чтобы перевести звонок с телефона на гарнитуру, во время телефонного разговора нажмите и удерживайте кнопку управления гарнитуры 2 секунды, пока не услышите звуковой сигнал.
6. Чтобы делать звонки с телефона при помощи голосового набора, в режиме ожидания нажмите кнопку управления гарнитуры, чтобы активировать функцию голосового набора вашего телефона.

6.2 Быстрый набор

1. Для входа в меню быстрого набора дважды нажмите кнопку управления. Вы услышите сообщение: «Speed dial» (Быстрый набор).
2. Для навигации по меню вращайте поворотный переключатель по часовой или против часовой стрелки. Вы услышите голосовые подсказки для каждого из элементов меню.
3. Нажмите кнопку управления, чтобы выбрать элемент меню:

(1) Набор последнего номера	(4) Быстрый набор 3
(2) Быстрый набор 1	(5) Отмена
(3) Быстрый набор 2	
4. При выборе в меню 'Набор последнего номера' вы услышите сообщение: «Last number redial» (Набор последнего номера). Чтобы набрать последний набранный номер, нажмите кнопку управления.
5. Чтобы позвонить по одному из номеров быстрого набора, вращайте поворотный переключатель, пока не услышите сообщение: «Speed dial (#)» (Быстрый набор (#)). После нажмите кнопку управления.
6. Для выхода из меню быстрого набора, вращайте поворотный переключатель, пока не услышите сообщение: «Cancel» (Отмена), после нажмите кнопку управления или поворотный переключатель

6.3 GPS навигация

6.3.1 GPS Pairing

1. Нажмите и удерживайте поворотный переключатель 5 секунд, пока не прозвучит сообщение: «Intercom pairing» (Сопряжение внутренней связи).
2. В течение 2 секунд дважды нажмите кнопку управления. Вы услышите сообщение: «**GPS pairing**» (Подключение к GPS устройству).
3. Выполните поиск Bluetooth устройств на своем GPS устройстве. Выберите Sena 10C EVO в списке обнаруженных устройств.
4. Если ваше GPS устройство запросит PIN, введите 0000.

Примечание:

При включенной функции Audio Multitasking (мультизадачность аудио), если ваше GPS устройство подключено к гарнитуре через сопряжение для GPS устройств, то вы во время разговора по интеркому фоном будете слышать GPS инструкции.

7 СТЕРЕОМУЗЫКА

7.1 Подключение через Bluetooth

1. Для воспроизведения или паузы нажмите и удерживайте поворотный переключатель 1 секунду, пока не услышите двойной звуковой сигнал.
2. Для настройки уровня громкости вращайте поворотный переключатель.
3. Для переключения треков вперед и назад нажмите и вращайте поворотный переключатель по часовой или против часовой стрелки.

7.2 Совместное прослушивание музыки

Вы можете включить совместное прослушивание музыки во время общения в режиме двухстороннего интеркома. Когда вы завершите совместное прослушивание, вы можете вернуться к разговору по внутренней связи. Чтобы начать или прекратить обмен музыкой, в режиме двухстороннего интеркома нажмите и удерживайте поворотный переключатель 1 секунду, пока не услышите двойной звуковой сигнал.

Примечание:

1. Вы и другой участник интеркома можете дистанционно управлять воспроизведением музыки во время совместного прослушивания, например, переключать треки вперед и назад.
2. Если вы отвечаете на входящий вызов или делаете звонок по телефону, или слушаете голосовые инструкции GPS во время обмена музыкой, воспроизведение музыки будет приостановлено.
3. При включенной функции Audio Multitasking (мультизадачность аудио), если звонок по внутренней связи был сделан во время прослушивания музыки, вы не сможете воспользоваться функцией совместного прослушивания музыки.

8 ИНТЕРКОМ

8.1 Двухсторонний интерком

8.1.1 Начать двухсторонний интерком

Вы можете начать разговор по внутренней связи с одним из участников интеркома нажав поворотный переключатель: нажмите один раз, чтобы начать разговор с первым другом, два раза - со вторым и три раза - с третьим другом.

8.1.2 Завершить двухсторонний интерком

Чтобы завершить разговор с любым из участников интеркома, нажмите и удерживайте поворотный переключатель 1 секунды. Или нажмите кнопку управления один раз, чтобы завершить разговор по внутренней связи с первым другом, два раза - со вторым, три раза - с третьим.

8.2 Многосторонний интерком

Функция многостороннего интеркома позволяет подключить к конференц-связи до 3 участников одновременно. Во время многостороннего интеркома произойдет временное отключение мобильных телефонов участников интеркома от гарнитур. Подключение восстановится, как только завершится общение по многостороннему интеркому.

WWW.SENAMOTO.RU

8.2.1 Начать трёхсторонний интерком

1. Для трёхстороннего интеркома вам необходимо осуществить сопряжение вашей гарнитуры (A) с гарнитурами друзей (B и C).
2. Начните разговор по внутренней связи с одним из двух участников интеркома, например, с первым другом (B).
3. Затем вы (A) можете сделать вызов по интеркому второму другу (C), дважды нажав на поворотный переключатель, или второй друг (C) может присоединиться к разговору, сделав вам (A) вызов по внутренней связи.

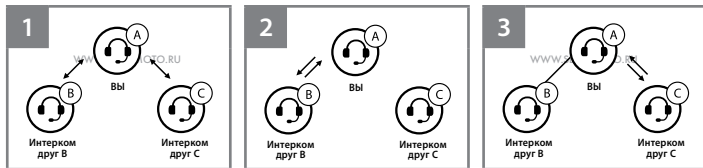

8.2.2 Начать четырёхсторонний интерком

Вы можете организовать четырёхсторонний интерком, подключив дополнительного участника к трёхстороннему интеркому. В то время как вы уже настроили трёхсторонний интерком, новый участник (D), который уже является интерком-другом участника (B) или (C), может присоединиться к трёхстороннему интеркому, сделав звонок по внутренней связи участнику (B) или (C). Учтите, что в данном случае, новый участник (D) должен являться интерком-другом участника (B) или (C), а не вашим (A).

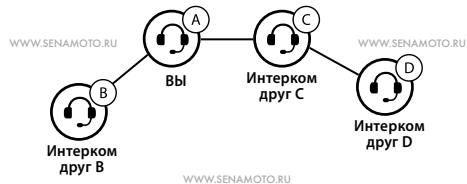

WWW.SENAMOTO.RU

WWW.SENAMOTO.RU

8.2.3 Завершить четырёхсторонний интерком

Вы можете полностью завершить общение по внутренней связи или отключить только одно интерком соединение.

1. Чтобы завершить разговор со всеми участниками интеркома, нажмите и удерживайте поворотный переключатель 3 секунды, пока не услышите звуковой сигнал.
2. Нажмите поворотный переключатель один или два раза. Одно нажатие позволит вам отключить первого друга (B), но вы продолжите оставаться на связи со вторым (C) и третьим (D). При этом отключив второго друга (C), вы автоматически отключите и третьего (D), так как (D) подключен к интерком-конференции через друга (C).

Примечание:

При подключении нескольких гарнитур, во время многостороннего интеркома, сигналы связи создают дополнительные помехи друг другу. Поэтому дистанция работы многостороннего интеркома несколько меньше, чем двухстороннего интеркома.

WWW.SENAMOTO.RU

WWW.SENAMOTO.RU

WWW.SENAMOTO.RU

WWW.SENAMOTO.RU

9 ТЕЛЕФОННЫЙ ЗВОНОК В РЕЖИМЕ ТРЁХСТОРОННЕЙ КОНФЕРЕНЦ-СВЯЗИ

Вы можете организовать телефонный звонок в режиме трехсторонней конференц-связи, подключив друга по интеркому к телефонному разговору.

1. Во время телефонного разговора, нажмите поворотный переключатель, чтобы подключить одного из интерком-друзей к телефонному разговору.
2. Чтобы отключить интерком и продолжить телефонный разговор без интерком-друга, нажмите поворотный переключатель.
3. Если вы хотите завершить телефонный звонок и продолжить разговор по интеркому, нажмите и удерживайте поворотный переключатель 2 секунды, или нажмите кнопку управления.

10 ГРУППОВОЙ ИНТЕРКОМ

WWW.SENAMOTO.RU

WWW.SENAMOTO.RU

Функция группового интеркома позволяет мгновенно создать многостороннюю конференц-связь по интеркому с тремя гарнитурами, к которым наиболее часто осуществлялось подключение за последнее время.

WWW.SENAMOTO.RU

1. Ваша гарнитура должна быть сопряжена с тремя другими гарнитурами, к которым вы хотите подключиться для группового интеркома.
2. Для начала общения по групповому интеркому нажмите и удерживайте поворотный переключатель 3 секунды. Индикатор загорится зеленым цветом.
3. Для завершения группового интеркома, нажмите и удерживайте поворотный переключатель 3 секунды.

WWW.SENAMOTO.RU

WWW.SENAMOTO.RU

WWW.SENAMOTO.RU

WWW.SENAMOTO.RU

WWW.SENAMOTO.RU

11 УНИВЕРСАЛЬНЫЙ ИНТЕРКОМ

WWW.SENAMOTO.RU

WWW.SENAMOTO.RU

С помощью функции универсального интеркома вы можете подключать Bluetooth гарнитуры других производителей, только если они поддерживают подключение через Bluetooth Hands-Free Profile (HFP) профиль. Одновременно можно подключить только одну гарнитуру другого производителя. Рабочее расстояние интеркома может меняться в зависимости от характеристик подключаемой Bluetooth гарнитуры.

WWW.SENAMOTO.RU

WWW.SENAMOTO.RU

WWW.SENAMOTO.RU

При подключении гарнитуры другого производителя, устройства, подключенные к гарнитуре Sena через функцию сопряжения со вторым мобильным телефоном, будут отключены.

1. Для входа в меню настроек нажмите и удерживайте поворотный переключатель 10 секунд. Вращайте поворотный переключатель, пока не услышите сообщение: «Universal intercom pairing» (Сопряжение для универсального интеркома). Нажмите кнопку управления для входа в режим универсального интеркома. Вы услышите множественные звуковые сигналы.
2. В настройках гарнитуры другого производителя войдите в режим сопряжения. Гарнитуры автоматически подключатся к друг другу.

WWW.SENAMOTO.RU

WWW.SENAMOTO.RU

3. Вы можете подключать гарнитуры для общения по двухстороннему, трехстороннему и четырехстороннему универсальному интеркому.

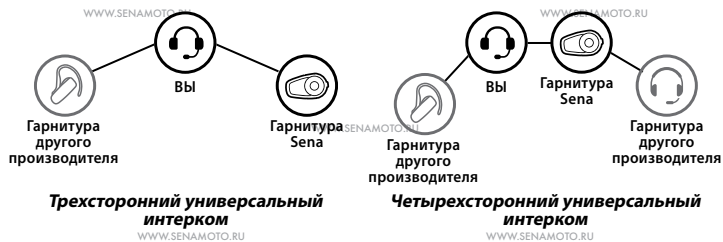

Примечание:

Некоторые гарнитуры других производителей могут не поддерживать функцию многостороннего универсального интеркома.

12 FM РАДИО

12.1 Включение/Выключение

Чтобы включить или выключить радио, нажмите и удерживайте кнопку управления 1 секунду.

12.2 Предустановленные станции

Вы сможете прослушивать предустановленные FM станции. Нажмите кнопку управления, чтобы перейти к следующей предустановленной станции.

12.3 Поиск и сохранение

- Для поиска станций нажмите и вращайте поворотный переключатель по часовой или против часовой стрелки.
- Чтобы сохранить найденную станцию, нажмите и удерживайте поворотный переключатель 1 секунду, пока не услышите сообщение: «Preset (#)» (Станция (#)).
- Вращайте поворотный переключатель по часовой или против часовой стрелки, чтобы выбрать номер для станции, под которым вы хотите её сохранить. Вы можете сохранить до 10 станций

4. Чтобы сохранить станцию под выбранным номером, нажмите поворотный переключатель. Вы услышите сообщение: «Save preset (#)» (Сохранить станцию (#)).
5. Чтобы удалить сохраненную станцию, нажмите кнопку управления. Вы услышите сообщение: «Delete preset (#)» (Удалить станцию (#)).

12.4 Сканирование и сохранение

1. Для начала сканирования дважды нажмите кнопку управления.
2. Когда тюнер найдет станцию, он задержится на этой частоте на 8 секунд, после чего продолжит сканирование.
3. Чтобы сохранить станцию во время сканирования, нажмите кнопку управления, когда тюнер остановится на этой станции. Вы услышите сообщение: «Save preset (#)» (Сохранить станцию (#)). Станция будет сохранена под очередным порядковым номером.

12.5 Временное сохранение станций

С помощью данной функции вы можете временно сохранять новые станции, не перезаписывая уже сохраненные станции.

1. Нажмите кнопку управления три раза, чтобы осуществить автоматическое сканирование для поиска временно сохраняемых станций.
2. Временно сохраненные станции автоматически удалятся после выключения гарнитуры.

12.6 Совместное прослушивание радио

Для совместного прослушивания радио во время разговора по интеркому нажмите и удерживайте кнопку управления 1 секунду. Вы и другой участник интеркома можете переключать радиостанции. Чтобы завершить совместное прослушивание радио, нажмите и удерживайте кнопку управления 1 секунду или завершите разговор по интеркому.

Примечание:

1. Совместное прослушивание радио будет приостановлено в случае начала многостороннего интеркома.
2. При включенной функции Audio Multitasking (мультизадачность аудио), если звонок по внутренней связи был сделан во время прослушивания радио, вы не сможете воспользоваться функцией совместного прослушивания радио.
3. Функция совместного прослушивания радио работает только между поддерживающими данную функцию гарнитурами Sena.

12.7 Выбор региона

Вы можете выбрать регион для поиска FM-частот с помощью программы Sena Device Manager. Выбором региона вы можете оптимизировать функцию поиска, чтобы не тратить время на ненужные диапазоны частот (настройка по умолчанию: весь мир).

Регион	Диапазон частот	Шаг
Весь мир	76.0 ~ 108.0 MHz	± 100 kHz
Северная и Южная Америки	87.5 ~ 107.9 MHz	± 200 kHz
Азия	87.5 ~ 108.0 MHz	± 100 kHz
Австралия	87.5 ~ 107.9 MHz	± 200 kHz
Европа	87.5 ~ 108.0 MHz	± 100 kHz
Япония	76.0 ~ 95.0 MHz	± 100 kHz

13 ПРИОРИТЕТ ФУНКЦИЙ

Гарнитура работает со следующей очередностью приоритетов:

- (Высший)** Мобильный телефон
 Интерком/Совместное прослушивание радио
 Совместное прослушивание музыки
 Прослушивание музыки через Bluetooth
- (Низший)** FM радио

Функции с более низким приоритетом прерываются функциями с более высоким приоритетом.

Примечание:

В случае если выбрана музыка в качестве приоритетного аудиисточника, очередность приоритетов будет следующей:

- (Высший)** Мобильный телефон
 Прослушивание музыки через Bluetooth
 Интерком/Совместное прослушивание радио
 Совместное прослушивание музыки
- (Низший)** FM радио

14 МЕНЮ НАСТРОЕК

WWW.SENAMOTO.RU

WWW.SENAMOTO.RU

14.1 Настройки гарнитуры

1. Для входа в голосовое меню настроек нажмите и удерживайте поворотный переключатель 10 секунд, пока не услышите сообщение: «Configuration menu» (Меню настроек).
2. Для навигации по меню вращайте поворотный переключатель. Вы услышите голосовые подсказки для каждого элемента меню.
3. Вы можете включить функцию нажатием кнопки управления.

Меню настроек	Нажать кнопку управления
Удалить все подключения	Выполнить
Сопряжение с пультом дистанционного управления	Выполнить
Сопряжение для универсального интеркома	Выполнить
Выход из меню настроек	Выполнить

14.1.1 Сопряжение с пультом ДУ

Вы можете управлять гарнитурой с помощью пультов дистанционного управления Sena (продаются отдельно).

1. Включите гарнитуру 10C EVO и пульт Sena.
2. Войдите в меню настроек, крутите поворотный переключатель, пока не услышите: «Remote control pairing» (Сопряжение с пультом ДУ). Нажмите кнопку управления, чтобы войти в режим сопряжения с пультом ДУ.
3. На пульте также войдите в режим сопряжения. Система 10C EVO автоматически выполнит сопряжение с пультом.

14.2 Настройка с помощью ПО Sena

Также вы можете менять настройки гарнитуры с помощью программы Sena Device Manager или приложения для смартфонов Sena App.

14.2.1 Быстрый набор

Чтобы быстрее делать звонки с телефона, вы можете настроить номера для быстрого набора.

14.2.2 Настройка приоритетного аудиисточника (по умолч.: Интерком)

Функция настройки приоритетного аудиисточника позволяет вам назначить приоритет между интеркомом и музыкой (включая GPS инструкции и уведомления сообщений) со смартфона. Если выбран интерком, то музыка будет прерываться разговором по интеркому. Если выбрана музыка, то разговор по внутренней связи будет прерываться музыкой.

Примечание:

Функция настройки приоритетного аудиисточника активна только когда выключена функция Audio Multitasking (мультизадачность аудио).

14.2.3 Усилитель громкости (по умолч.: Выключено)

Усилитель громкости позволяет слушать звуки на максимальной громкости. При выключенном усилителе звук не такой громкий, но более сбалансированный.

14.2.4 Голосовое управление телефоном (по умолч.: Вкл.)

При включении данной функции вы можете отвечать на входящие вызовы по телефону голосовой командой. Когда вы услышите мелодию входящего вызова, вам достаточно громко произнести команду «Hello» или просто дунуть непосредственно в микрофон. Функция временно недоступна во время разговора по интеркому. Если данная функция отключена, для ответа на входящий вызов по телефону вам нужно нажать кнопку управления.

14.2.5 Голосовое управление интеркомом (по умолч.: Выкл.)

Данная функция позволяет сделать вызов по внутренней связи последнему участнику интеркома голосовой командой. Произнесите команду «Hello» или просто дуньте непосредственно в микрофон. Если вы начали интерком-разговор командой, он завершится автоматически, если его участники будут молчать в течение 20 секунд. В случае, если вы начали разговор по интеркому, нажав поворотный переключатель, вы должны будете завершить его вручную.

Однако, если вы начнете разговор по интеркому командой, а завершите вручную, нажатием поворотного переключателя, то временно не сможете начать разговор по интеркому с помощью голосовой команды. В этом случае, чтобы возобновить разговор по интеркому, нажмите поворотный переключатель. Это сделано для предотвращения повторяющихся случайных звонков по интеркому, вызванных сильным ветром. После перезагрузки системы, вы снова сможете делать вызовы по интеркому голосовой командой.

14.2.6 HD голос (по умолч.: Выключено)

Функция HD Voice (голос в HD качестве) повышает качество звука при разговоре по телефону до HD качества, делая звук более чётким и чистым.

Если функция включена, входящие вызовы на телефон будут прерывать разговор по интеркому, а звук через адаптер SR10 не будет слышен во время разговора по интеркому. Также будет недоступна трёхсторонняя конференц-связь во время телефонного разговора с участием интерком-друга.

Примечание:

1. Функция будет работать, только если ваш смартфон также поддерживает функцию HD Voice.
2. Функцию HD Voice можно активировать, только если выключена функция Audio Multitasking (мультизадачность аудио).

14.2.7 HD интерком (по умолч.: Включено)

Функция HD интерком (интерком в HD качестве) повышает качество звука двухстороннего интеркома с обычного до HD качества. Данная функция становится временно недоступной после подключения к многостороннему интеркому. Если данная функция выключена, звук двухстороннего интеркома будет обычного качества.

Примечание:

1. Рабочая дистанция двухстороннего интеркома в HD качестве меньше, чем при интеркоме с обычным качеством.
2. HD интерком будет работать, только если выключена функция Audio Multitasking (мультизадачность аудио).

14.2.8 Голосовые сообщения (по умолч.: Включено)

Вы можете отключить некоторые голосовые сообщения, но перечисленные ниже сообщения отключить нельзя:

- голосовые сообщения для меню настроек, уровня заряда батареи, быстрого набора и для функций FM радио

14.2.9 Настройка RDS AF (по умолч.: Выключено)

Функция RDS AF позволяет ресиверу получать радиосигнал с альтернативной частоты, когда сигнал с основной частоты становится слишком слабым. Данная функция работает только для радиостанций с несколькими частотами.

14.2.10 Указатель FM станций (по умолч.: Включен)

Если функция указателя станций включена, то при выборе предустановленной станции вы услышите голосовое сообщение с частотой FM-диапазона выбранной станции.

14.2.11 Самопрослушивание (по умолч.: Выключено)

Функция самопрослушивания воспроизводит в динамиках гарнитуры ваш собственный голос во время разговора по телефону или интеркому. Данная функция поможет вам скорректировать громкость вашего голоса с учётом внешних шумов и звукоизоляции вашего шлема.

14.2.12 Система шумоподавления (по умолч.: Включена)

Данная функция снижает уровень фонового шума во время разговора по внутренней связи. При выключенной функции шумоподавления, фоновый шум смешивается с вашим голосом во время разговора.

14.2.13 Мультизадачность аудио (по умолч.: Выключена)

Функция Audio Multitasking™ (мультизадачность аудио) позволяет слышать звуки одновременно из двух аудиоисточников. Если функция включена, то вы во время разговора по телефону, интеркому или прослушивании инструкций GPS, фоном с пониженным уровнем громкости сможете слушать музыку, FM радио или инструкции GPS-приложения со своего смартфона. В случае повышения или понижения громкости звука основного аудиоисточника, громкость фонового аудиоисточника также будет изменяться соответственно. Громкость основного аудиоисточника регулируется с помощью гарнитуры.

Количество фоновых аудиоисточников настраивается с помощью приложения Sena App. Если функция включена, то функции выбора приоритетного аудиоисточника, HD голоса и HD интеркома не работают.

Модель	Основной*			Фоновый**	
	Телефон	GPS	Интерком	FM радио	Музыка / GPS приложение
10C EVO	○ ^A	○ ^A			
		○	○		
			○ ^B	○	○ ^B
		○ ^C		○ ^C	○

Сочетание основных и фоновых аудиоисточников

- * Звук одновременно из двух основных аудиоисточников будет одинаковой громкости.
 - ** Во время прослушивания основного аудиоисточника, будет слышен только один фоновый аудиоисточник.
- A. Инструкции GPS можно слушать во время разговора по телефону, громкость обоих аудиоисточников регулируется с помощью гарнитуры.
 - B. Инструкции приложения GPS можно слушать во время разговора по интеркому.
 - C. FM радио можно слушать во время инструкций GPS.

Примечание:

1. Мультизадачность аудио будет работать во время двухстороннего интеркома, только если другая гарнитура также поддерживает данную функцию.
2. Если функция мультизадачности выключена, то громкость фоновых аудиоисточников вернётся к первоначальным настройкам.
3. Чтобы функция мультизадачности работала должным образом, после активации функции перезапустите (выключите и включите) гарнитуру.
4. Некоторые устройства GPS не поддерживают функцию мультизадачности.

WWW.SENAMOTO.RU

WWW.SENAMOTO.RU

14.2.14 Громкость фоновых звуков (по умолч.: 5 уровень)

Вы можете менять громкость фоновых звуков, только если включена функция мультизадачности аудио. 9 - самый высокий уровень громкости, 0 - самый низкий.

WWW.SENAMOTO.RU

WWW.SENAMOTO.RU

WWW.SENAMOTO.RU

WWW.SENAMOTO.RU

WWW.SENAMOTO.RU

14.3 Настройки камеры

Вы можете менять настройки камеры с помощью приложения Sena Camera App.

WWW.SENAMOTO.RU

WWW.SENAMOTO.RU

14.3.1 Режим фотосъёмки (по умолч.: Одиночная фотосъёмка)

Вы можете выбрать режим или одиночной (1 снимок), или серийной фотосъёмки (серия из 8 снимков).

WWW.SENAMOTO.RU

14.3.2 Режим видео (по умолч.: Стандартный режим)

Вы можете выбрать режим записи видео: стандартный режим, режим замедленной или циклической видеосъёмки. В режиме замедленной съёмки записываются серии видеок кадров через заданные интервалы времени, из которых в дальнейшем создаётся видео. В режиме циклической видеозаписи непрерывно записываются отрезки видео определенной продолжительности. Если память карты достигнет своего предела, то более ранние отрезки видео будут удаляться, чтобы освободить место на карте памяти для новых видеофайлов.

WWW.SENAMOTO.RU

WWW.SENAMOTO.RU

WWW.SENAMOTO.RU

14.3.3 Разрешение видео (по умолч: 2160p/30fps)

Вы можете выбрать следующие разрешения для записи видео: 2160P/30fps, 1440P/30fps, 1080P/60fps или 1080P/30fps.

14.3.4 Интервал замедленной съёмки (по умолч: 1 секунда)

Вы можете выбрать временной интервал замедленной покадровой съёмки 1, 2, 5 или 10 секунд.

14.3.5 Чувствительность микрофона (по умолч: Средняя)

Вы можете выбрать уровень чувствительности микрофона при записи видео: низкий, средний или высокий.

14.3.6 Отображение даты (по умолч: Выключена)

Вы можете включить или выключить отображение даты на записанном видео. Если вы включите отображение даты, то надпись даты будет отображаться наверху записанного видео, если выключите, то не будет.

14.3.7 Запись звука динамиков (по умолч: Включено)

Функция Smart Audio Mix (запись звука динамиков) позволяет записать на видео звуки, которые вы слышите через свои динамики вместе с вашим голосом по микрофону. Включите функцию Smart Audio Mix, если вы хотите записать музыку или разговоры по интеркому на своё видео вместе со своим голосом. Или выключите, если хотите записать на видео только свой голос.

Примечание:

Разговоры по мобильному телефону не записываются.

14.3.8 Автоматическое выключение камеры (по умолч: Включено)

Вы можете настроить камеру, чтобы она автоматически уходила в спящий режим после 5 минут бездействия. Данная настройка не работает во время зарядки камеры.

14.3.9 Форматирование SD карты

Если вы используете новую карту первый раз, обязательно отформатируйте её перед началом записи фото/видео.

Внимание: форматирование удалит все файлы с вашей карты.

15 ОБНОВЛЕНИЕ ПРОШИВКИ

WWW.SENAMOTO.RU

WWW.SENAMOTO.RU

Система 10C EVO поддерживает функцию обновления прошивки. Вы можете обновить прошивку с помощью программы Sena Device Manager. Посетите официальный веб-сайт производителя Sena Bluetooth www.sena.com или официального дистрибьютора в России www.senamoto.ru для получения информации о последних версиях прошивки.

WWW.SENAMOTO.RU

WWW.SENAMOTO.RU

WWW.SENAMOTO.RU

WWW.SENAMOTO.RU

WWW.SENAMOTO.RU

16 УСТРАНЕНИЕ НЕИСПРАВНОСТЕЙ

WWW.SENAMOTO.RU

WWW.SENAMOTO.RU

16.1 Перезагрузка системы

Если система 10C EVO не работает должным образом или по какой-либо причине произошёл сбой в работе, систему можно перезагрузить

1. Найдите кнопку перезагрузки, которая находится в микроотверстии на задней части основного устройства.
2. Вставьте скрепку в отверстие и несильно надавите ею на кнопку.
3. Гарнитура выключится, после чего вы можете снова её включить и проверить её работоспособность.

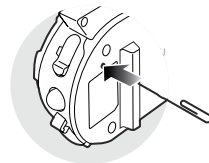

Примечание:

Перезагрузка системы не приводит к возврату к первоначальным заводским настройкам.

16.2 Возврат к заводским настройкам

1. Чтобы вернуться к первоначальным заводским настройкам, нажмите и удерживайте кнопку управления 10 секунд, пока индикатор не загорится красным цветом и вы не услышите сообщение: «Factory reset» («Возврат к заводским настройкам»).
2. В течение 10 секунд нажмите поворотный переключатель, чтобы подтвердить возврат к заводским настройкам. Заводские настройки по умолчанию будут восстановлены, и гарнитура автоматически перезагрузится. Вы услышите голосовое сообщение: «Headset reset, good-bye» (Перезагрузка гарнитуры, до свидания).

WWW.SENAMOTO.RU

WWW.SENAMOTO.RU

WWW.SENAMOTO.RU

WWW.SENAMOTO.RU

WWW.SENAMOTO.RU

WWW.SENAMOTO.RU

WWW.SENAMOTO.RU

WWW.SENAMOTO.RU

WWW.SENAMOTO.RU

WWW.SENAMOTO.RU

WWW.SENAMOTO.RU

WWW.SENAMOTO.RU

WWW.SENAMOTO.RU

WWW.SENAMOTO.RU



Представленная информация носит справочный характер, производитель имеет право вносить изменения и менять характеристики без уведомления. 2020 v.1 © Все права защищены: Любое копирование и воспроизведение текста и изображений, в том числе частичное и в любых формах, без письменного разрешения Сити Лайт запрещено.